

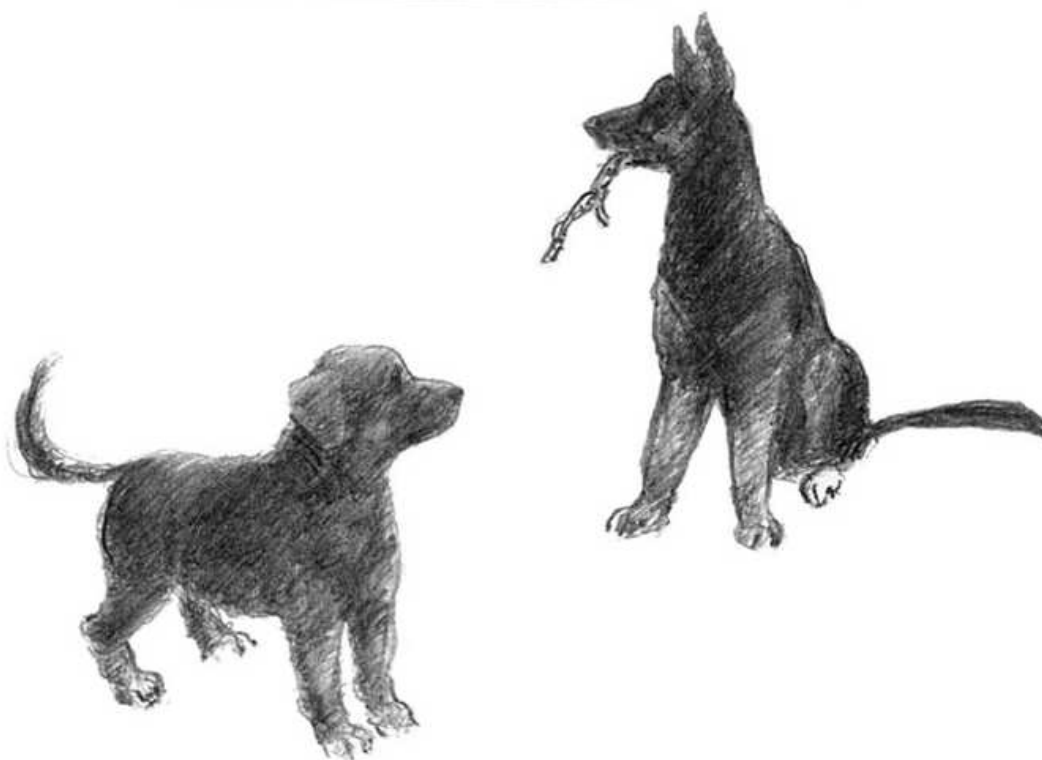

Anvisningar mentalbeskrivning hund

Gäller från 2004-04-01



Illustrationer Nisse Boqvist

Anvisningar omarbetade vid SBK's mentallärarkonferens Rosersberg 7-11 november 2001. Samanställt av T. Eriksson & L. Boqvist februari 2002 efter granskning av mentallärarna och Kommittén för hundars mentalitet under december -01 tom. januari -02.

Allmänt

Deltagande hundar

som kommer till beskrivningen ska inte vistas i direkt anslutning till exempelvis klubbstugan och på så vis riskera att komma i kontakt med funktionärer och publik innan beskrivningen utförts.

Publik

Det är viktigt att publiken informeras om följande:

- Förflyttningarna mellan momenten ska ske snabbt och inte fördröjas i onödan.
- Mobiltelefoner får inte vara påslagna under själva beskrivningen.
- Publiken ska vara stående så fort hunden anländer till varje moment samt under pågående moment.
- De som vill videofilma ska erbjudas lämplig plats
- De som önskar medföra barnvagn ska informeras om terrängens utseende.

Provdagen

- Banan ska vara förlagd i lämplig terräng (ej på apell- eller lydnadsplan) och färdig i tid, dvs senast 30 minuter före första hund.
- Figuranterna ska veta sina uppgifter och ansvara för sitt/sina moment.
- Beskrivaren ska ges tillfälle att tillsammans med testledaren inspektera banan innan första hund.
- Information om skottlossning bör finnas på platsen.

Beskrivning sommartid

Förarna ska uppmanas att ta med vatten till sina hundar. Detta ska stå i PM:et.

Beskrivning vintertid

Det är av stor vikt att det finns tillgång till beskrivningar under vintertid för att få en jämnare spridning av tillfällena under året.

Om beskrivningar arrangeras vintertid måste därför följande beaktas:

förberedelser måste göras innan tjälen når marken, dvs arrangemang för *Förföljande och gripande*, ex hål i marken. Upprätthållande av snöskottning för transportvägar.

Snödjup: max ca 30 cm

Temperatur: ej understiga -10 grader.

Observera att capen (Avståndsslek) och trasor till *Förföljande och gripande* måste vara i kontrast mot snön, dvs mörkfärgade.

Genomförande

Testledaren ska:

- Instruera samtliga funktionärer och se till att de är på plats.
- Vid behov utse medhjälpare som kan ta hand om publiken.

- Informera hundföraren om nästa moments genomförande minst 10 m bakom utgångsläget. Detta sker när hund och förare är i rörelse, lämpligen under förflyttning mellan momenten. (undantag: moment 1 där funktionär informerar hundföraren).
- Se till att tidsintervallet är minst två minuter från det ena momentets avslutande till nästa moments påbörjande.
- Se till att hunden, i de situationer då den ska vara kopplad, framföres i icke-stryppande länk/halsband.
- Tillhandahålla ett koppel av rätt längd (ca 1,8 meter).
- Kontrollera att varje moment som innefattar efterkontroll, har en i huvudsak rak och plan sträcka av 10 m före och efter objektet.

ID-märkning

I anslutning till beskrivningen åligger det hundägaren att för arrangören uppvisa ID-märkning. Arrangören ansvarar för att kontroll sker i direkt anslutning till att beskrivningen inleds, dvs innan ekipaget släpps in på banan.

Varje moment (retningssituation) omfattar tre skeenden:

1. Väckning

Varje retningssituation måste startas lika för alla hundar. Visar en hund litet eller ringa intresse ska provet inte göras annorlunda eller intressantare för att få hunden till aktivitet.

2. Handlingsprogram

Retningsituationerna som utlöser handlingarna ska ha samma utformning och styrka för varje hund.

3. Avslutning - nyfikenhet och kvarstående rädsla

Avslutningen måste utformas så att den inte blir en ny retningssituation. Exempelvis får inte testledare eller förare rycka i objektet eller figuranten röra sig i fel ögonblick. Tidsfaktorn har stor betydelse för hunden, varför underlättande åtgärder ska ske i tidsintervaller ca 15 sek i varje sekvens.

Avslutning - nyfikenhet och kvarstående rädsla

1. Föraren passiv, hunden får utreda utan hjälp.
2. Någon hjälp av föraren som går halvvägs till objektet.
3. Föraren står invid objektet.
4. Föraren talar till figuranten eller objektet och lockar på hunden om den inte är i omedelbar anslutning till föraren.
5. Föraren hjälper ev. figurant att ta av sig förklädnaden.
6. När hunden har tagit kontakt kopplas den och efterkontrollen börjar. Oavsett om kontakten var mycket snabb ska den inte tvingas fram för ytterligare undersökning. En hund som har mycket svårt att avreagera bör lämna momentet och följa sin förare på promenad för att återkomma och passera platsen några gånger tills rädslan har sjunkit.

Kontaktvillighet - moment nr 1

Syfte

- Att beskriva hundens förmåga att ta kontakt och besvara kontakt från okända människor.

Material

Inget material används vid detta moment.

Genomförande

Funktionärer och åskådare ska vara på anvisad plats när hunden anländer.

Testledaren ska inte vara bekant med hunden och får inte ha hälsat på hunden innan provet. I sådana fall ska beskrivaren utföra moment 1. En funktionär bör följa ekipaget till provplatsen. Därefter instruerar beskrivaren ekipaget under punkterna 1 och 2, (nedan).

Hälsning

1. Hund och förare går runt de passiva åskådarna.
2. Hund och förare går fram till testledaren som står passiv och tyst ca 10 m från åskådargruppen.
3. Testledaren hälsar ekipaget välkomna genom röst och handslag med föraren. Om hunden hälsar på testledaren ska denne besvara hälsningen direkt!
4. Testledaren fortsätter genom att hälsa på hunden med dess namn (om hunden inte hälsat redan). Visar hunden försiktighet ska testledaren inte tränga sig på.

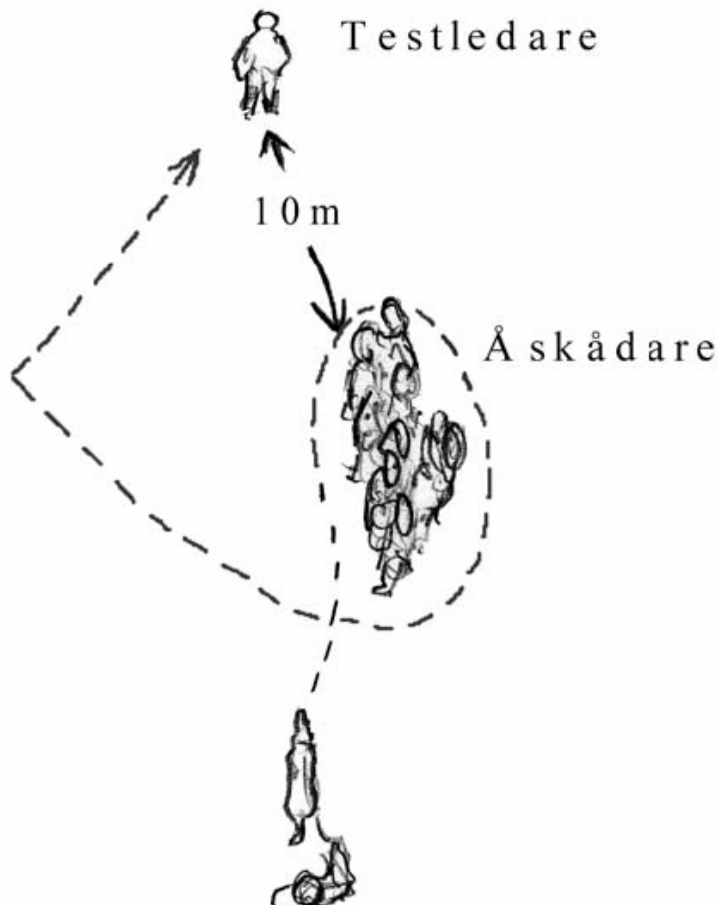

Samarbete

5. Testledaren tar hunden i kopplet och förflyttar sig 10 m från platsen. Hunden ska aktivt lockas att följas med! Vägrar hunden avbryts momentet!
Testledaren avslutar det hela genom att vända sig om och göra ett kort stopp. Här är momentet slut. Testledaren kan klappa om hunden för att sedan återgå till föraren. Kopplet överlämnas till föraren.

Om hunden inte vill följa med ska den inte tvingas till detta. I sådant fall avbryts momentet!

Hantering

6. Hunden ska vara stående i utgångsläget. Om den sätter sig under hanteringen får den göra det. Testledaren hanterar hunden genom att föra händerna på varsin sida om hundens bröstorg, vidare längs bålen, över länden och ner mot bakbenen. Därefter tittar testledaren på hundens tänder.

Om hunden inte vill låta sig hanteras ska den inte tvingas till detta. I sådant fall avbryts momentet!



Lek 1 - moment nr 2

Syfte

- Att beskriva hundens reaktioner i samband med en föremålslek.
- Att beskriva om hunden vill ha en dragkamp med testledaren

Material

Lekföremål = starkt föremål, ca 50 cm långt och ca 5 cm tjock. Föremålet ska ha 2 knutar, en i vardera änden.

Ett likadant föremål ska finnas för att, vid behov, användas som avledningsföremål.

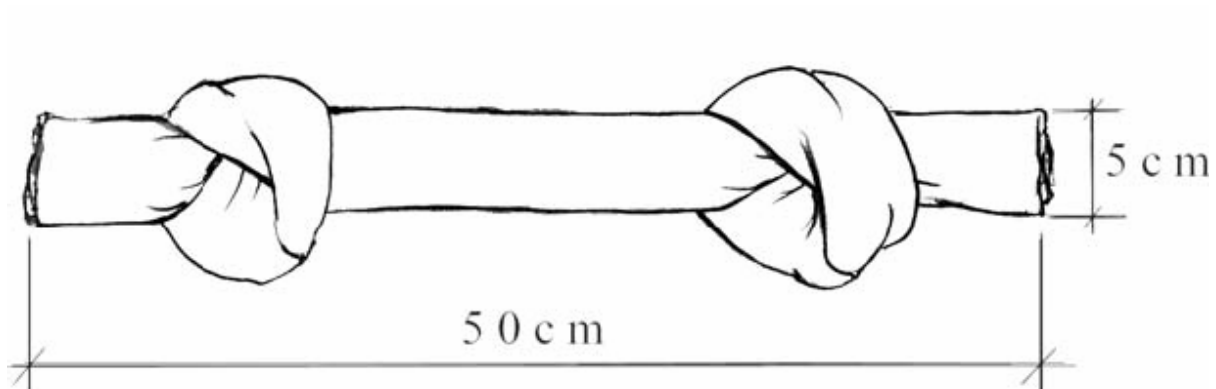

Genomförande

Hund och förare går till anvisad plats, ca 10 m från åskådargruppen. Därefter kopplas hunden lös, vilket den ska vara under hela momentet. Förare och testledare bör stå ca 4 m från varandra.

Lek och gripande

1. Testledaren instruerar föraren att skapa intresse för föremålet genom att svepa det med korta knyckiga rörelser mot marken 2 gånger.
2. Föraren kastar föremålet till testledaren, som kastar tillbaka det till föraren och som åter kastar föremålet tillbaka till testledaren.
3. Därefter kastar testledaren snabbt föremålet ca 10 m ifrån sig.
4. Om hunden griper föremålet instrueras föraren att vända sig om och springa några steg från hunden samtidigt som han/hon lockar på hunden. Kan inte hunden förmås att komma med föremålet, tar testledaren avledningsföremålet och låter föraren intressera hunden för detta, *avledning*.

Punkterna 1 - 4 utförs sammanlagt två (2) gånger!

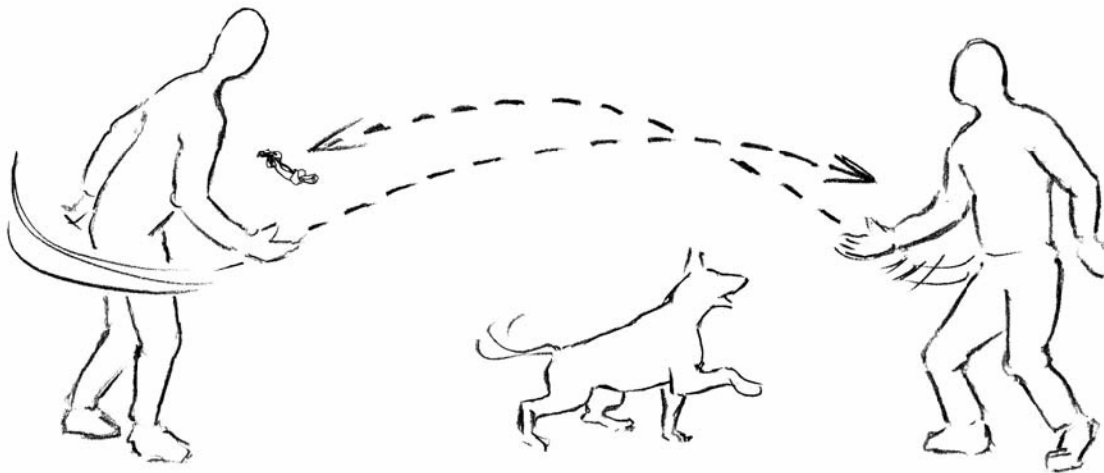

Dragkamp

5. Efter leken tar föraren hand om föremålet och överlämnar det till testledaren.
6. Testledaren erbjuder hunden att gripa tag i föremålet genom att hålla föremålet med båda händerna och föra det med korta knyckiga rörelser i riktning mot marken.
7. Griper hunden föremålet ska testledaren ha en dragkamp med hunden. **Maximal tid 30 sek.** Testledaren ska vara vänd mot hunden med kropp och blick samt dra i föremålet med rörelser *från* hunden. Hunden ska ha tassarna i marken under hela momentet!

Under pågående dragkamp ska testledaren bli passiv under ca 5 sek. Därefter fortsätter dragkampen.

1 Aktiv testledare som drar.

2 Passiv testledare som inte drar, ca 5 sek.

3 Aktiv testledare som drar.

4 Testledaren släpper trasan

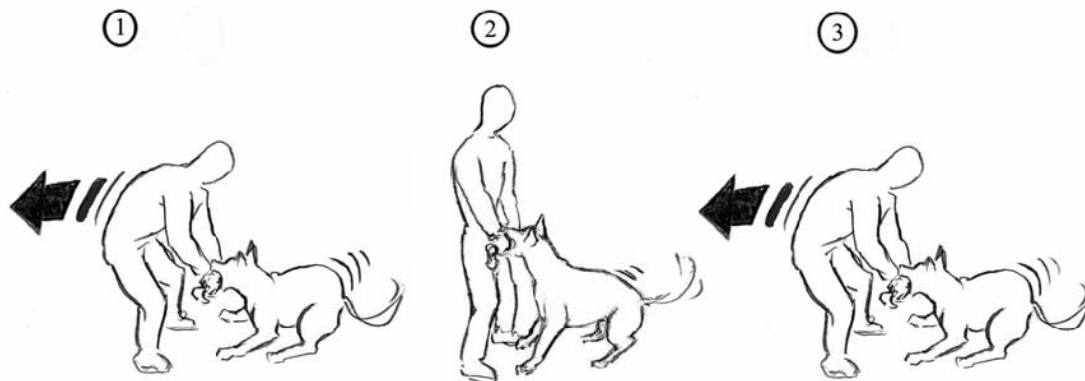

Förföljande och gripande - moment nr 3

Syfte

- Att beskriva hundens lust att förfölja ett rörligt föremål (byte) och gripa det.

Material

Föremål (byte) = stark trasa, ca 40 – 50 cm lång och ca 5 cm tjock av fiberfäll eller likvärdigt material.

Observera att färgen ska vara i kontrast mot underlaget!

Varje föremål ska vara försett men en ögla för att underlätta fastsättningen.

Föremålen ska bytas mellan varje hund som gripit.

Hjulen = ca 10 stycken beroende på terräng. Hjul nr 5 ska vara markerat, ex med en synlig snitsel.

Lina = ca 60 m lång.

Miljö

Momentet ska förläggas till någorlunda plan mark, en bredare stig eller liknande, alternativt kan det läggas i direkt anslutning till skogsdunge, ej appellplan.

Genomförande

Hjulen sätts ut enligt skissen, (se bild). Femte hjulet ska vara markerat, t. ex med en väl synlig snitsel.

Linan läggs i zick-zack runt hjulen.

Funktionären ska vara dold för förare och hund och får inte avslöjas av vinden. Funktionären ska springa i högsta möjliga fart till ett i förväg markerat ställe, markerat av funktionären själv för att få momentet väl fungerande. Där framme ska funktionären stanna och göra två ryck i linan – för att få bytet att rycka. Detta görs med 3 sekunders intervall.

Föremålet (bytet) ska vara synligt för hunden från start till de sista rycken!

Observera att hjulen måste vara tysta, dvs de får inte gnissla eller avge andra ljud!

I de fall mekanisk ”dragare” används får detta ej utgöra störning, ex genom störande ljud eller synlig retning.

Startplatsen ska vara markerad; (se bild)

1. Utgångsläget för ekipaget.
2. Startplatsen, 10 m längre fram, där ekipaget ska stanna till.

Testledaren

1. Tillsammans med testledaren går ekipaget fram till anvisad **utgångspunkt**. Föraren instrueras så att denne vet var den ska stanna.
2. Föraren kopplar loss hunden och håller i halsbandet samtidigt som de går de 10 metrarna fram till **startplatsen**. När ekipaget kommit fram ska bytet starta inom en (1) sekund!
3. Föraren tar ett steg framåt och släpper hunden på testledarens uppmaning, d.v.s. när bytet passerar det märkta hjulet (nr 5).

Punkterna 1 - 3 upprepas en gång till. Mellan momenten förs ekipaget åt sidan så att hunden inte ser när bytet läggs ut på nytt.

Anmärkning:

Om hunden inte nått fram till bytet, dvs inom bytets 2 meters-radie, kopplas hunden och ekipaget går tillsammans med testledaren genom banan, fram i jämnhöjd med sista hjulet. *Hunden ska, vid detta tillfälle, inte påvisas bytet och får inte gripa i det.*

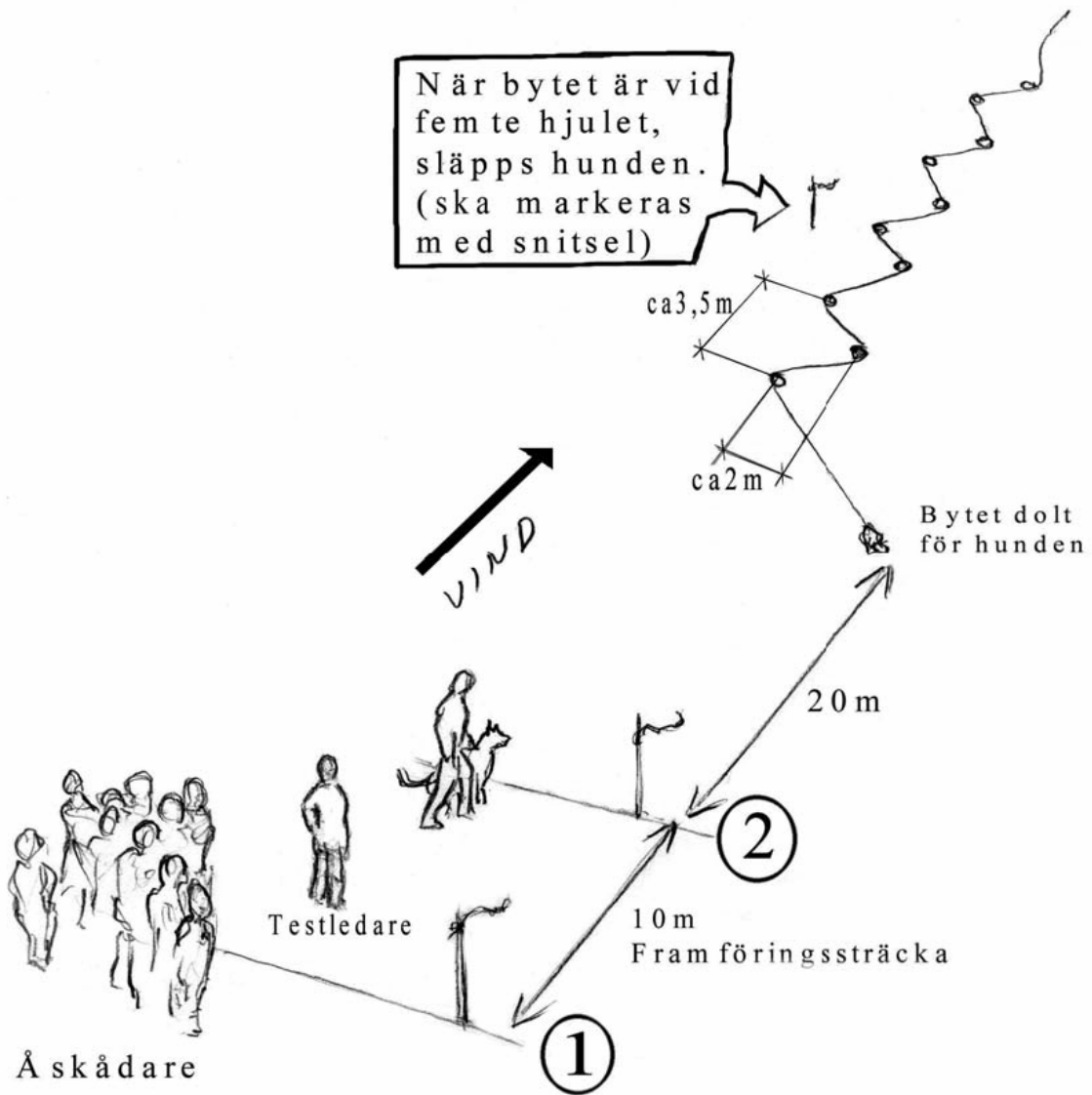

Aktivitetsnivå - moment nr 4

Syfte

- Att beskriva hundens reaktioner i en situation där förväntad aktivitet uteblir.

Material

Inget

Miljö

Vid val av provplats ska väljas ett område där det **helt naturligt** finns skogsgrenar, pinnar, stenar och dylikt på marken och är fritt från störningar. Alternativa provplatser måste finnas.

(se under Anmärkning)

Genomförande

Beskrivare och åskådare tar plats som vid tidigare prov. Förare och hund ska passera förbi publik och funktionärer och därefter stanna på anvisad plats 10 meter från gruppen. Hunden ska under provet ha full frihet att röra sig i kopplets längd. Föraren ska vara passiv.

Testledaren

Testledaren informerar föraren om momentets genomförande, informerar om anvisad plats och följer ekipaget fram till publikgruppen, där han/hon själv stannar. Då ekipaget är på plats meddelas att momentet börjar och tidtagning sker. När tiden är slut meddelar testledaren att momentet är klart. **Provtid 3 min.**

Anmärkning

Om hund rastar på provplatsen, ska ny plats användas till nästa hund.

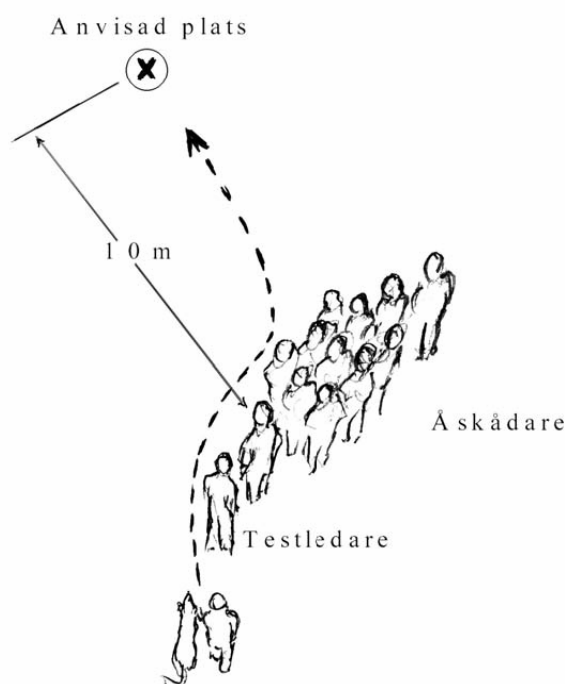

Avståndslek - moment nr 5

Syfte

- Att beskriva hundens förmåga till aktivitet/samarbete med främmande person på avstånd från föraren.

Material

Knälång cape med huva, (se bild). Färgen ska stå i kontrast till omgivningen - undvik gul eller orange färg.

Lekföremål av samma typ som vid lekmomentet.

Eventuellt startkoppel = läderrem utan knutar eller hake, alternativt snöre.

Miljö

Provet förläggs till gles/lättöverskådlig terräng, med minst 50 meters djup med en bas på minst 15 meter.

Två gömslen ska finnas. Slutgömslet ska vara så glest att beskrivaren kan iaktta vad som händer när hunden kommer fram.

Genomförande

Testledaren

1. Testledaren informerar föraren samt kontrollerar hundens utrustning, (ev. startkoppel = läderrem utan knutar eller hake, alt snöre).
2. Placerar ekipaget på 40 m från figuranten och startar därefter momentet.
3. Föraren uppmanas att släppa hunden då figuranten kommit in bakom gömsle 2.
4. Om hunden inte självantagit kontakt med figuranten innan den första leken är slut, följer föraren med hunden fram till figuranten. Testledaren kan följa med och stötta.

Figuranten

Figuranten är placerad bakom gömsle 1 och startar på anvisning från testledaren med att avge fyra korta ljud (knack mot trädstam).

Observera - hund som kommer i sista sekunden ska erbjudas tillfälle till kortare lek.

1. Figuranten rör sig lätt hukad cirka tre meter, med sidan mot hunden.
2. Därefter vänder figuranten sig mot ekipaget - fokuserar hunden - breddar överkroppen samtidigt som en uppfordrande knäböjning görs.
3. Fortsätter ytterligare tre meter och upprepar agerandet.
4. Fortsätter ytterligare tre meter och upprepar agerandet.
5. Tar av huvan, kastar lekföremålet upp i luften tre ggr.
6. Springer snabbt till gömsle 2. Demaskerar sig snabbt och sätter sig på cape och lekföremål.

OM HUNDEN KOMMER FRAM	OM HUNDEN INTE KOMMER FRAM
Uppfatta positiv kontakt från hunden	Sitt tyst i 10 sekunder
Gå lugnt ur gömslet. Håll dig längs med "linjen".	Tala högt och tydligt i 10 sekunder
Bjud hunden lekföremålet. Tänk på att beskrivaren ska kunna se gripandet.	Om hunden kommer fram, agera enligt vänster spalt.
Lek aktivt med hunden i 10 sekunder. Håll dig längs med "linjen".	Gå fram ur gömslet och lek aktivt längs linjen i 10 sekunder
Lekföremålet släpps efter 10 sek om hunden har tag i det.	Om hunden kommer fram och tar upp leken, agera enligt vänster spalt.
Lek aktivt i 10 sekunder. Har du lekföremålet kvar, så bjud hunden det. Om hunden bjuder dig lekföremålet, ta det. Kommer hunden utan lekföremål så aktivera den med kroppsrörelser och röst. Ta inte upp föremålet från marken, även om du har möjlighet.	Om hunden inte kommer fram under den första leken är momentet slut. Figurant passiv. Förare och hund går fram till figuranten eventuellt med stöd av testledaren.
Släpp föremålet om hunden har tag i det. Var passiv i 10 sekunder. Titta inte på hunden.	
Lek aktivt i 10 sekunder enligt beskrivningen ovan.	
Momentet slut.	

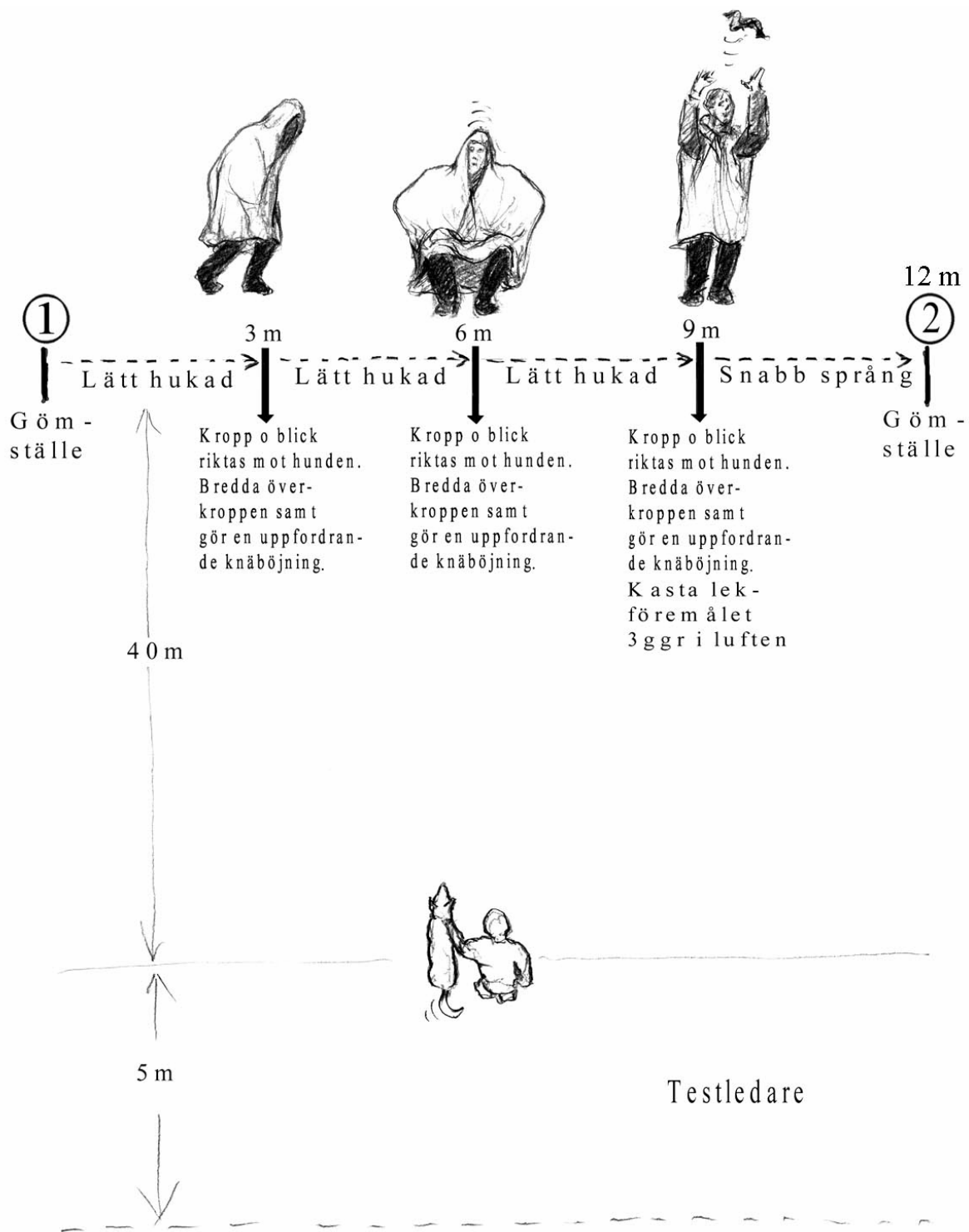

ÅSKÅDARE

Överraskning - moment nr 6

Syfte

- Att testa hundens förmåga att agera i en överraskande situation, då den inte är engagerad i en annan handling.

Materiel

En overall, utan stoppning (mansstorlek 50-52), utan huvud, i färg som avviker från bakgrunden. I övre delen av overallen ska finnas ett träkors, som stabiliserar överkropp och armar. Benen måste fästas djupt ned mot marken att inget ”lufthål” uppstår. En metod är att sy fast karbinhakar i overallens ben, som sedan kan fästas vid fasta öglor mot underlaget. Sy en söm vid benen för att förstärka fastsättningen i overallen.

I övre delen av träkorset sätts två krokar, som draglinan kan fästas i.
OBS - inga uppbyggda hinder framför overallen på marken!

Miljö

Platsen ska väljas så att beskrivaren kan se hunden under momentet och att hunden ges möjlighet att fly utan risk att skada sig. Hund och förare ska lätt kunna passera. Overallen får inte hängas framför trädstammar eller dylikt. Vid avreaktion är det viktigt att vägen som ekipaget ska passera på är fri och jämn samt markerad med snitslar vid början och slut, dvs 10 meter före och efter.

Genomförande

Testledaren

Föraren går med hunden i förkortat koppel, som endast hindrar hunden att vika av i sidled från provplatsen. Föraren instrueras att stanna och släppa kopplet när dockan dras upp och rikta kropp och blick mot overallen. Föraren förhåller sig helt passiv och handlar först efter uppmaning från testledaren.

Om hunden stannar och nosar eller går bakom föraren innan overallen ryckts upp, kallas ekipaget tillbaka till startplatsen och får påbörja sin promenad mot överraskningen på nytt. Har hunden stora svårigheter vid avreaktionen tar föraren hunden från platsen och overallen läggs ner och hunden ges på nytt tillfälle att komma fram för avreaktion. Observera att vid efterkontrollen ska overallen vara uppdragen.

Figurant

Tre meter framför hunden rycks overallen hastigt upp och ska förbli helt stilla. Nya rörelser i overallen utgör nya retningar. Gör en markering i naturen, där hunden ska befinna sig, när overallen rycks upp (3 m).

Avreaktion/ Nyfikenhet

15 sek mellan varje intervall

1. Föraren passiv.
2. Föraren går halva avståndet.
3. Föraren går fram till overallen
4. Föraren börjar tala, sätter sig på huk invid overallen och lockar på hunden.
5. Föraren tar hunden från platsen och overallen läggs ner. Därefter förs hunden fram på nytt för avreaktion.

Kvarstående rädsla/ intresse

Vid kontroll av den kvarstående rädslan och intresset startar ekipaget 10 m framför den uppdragna overallen. Hunden ska föras i löst hängande koppel, så att den kan vika undan åt sidan.

Ekipaget passerar overallen och fortsätter 10 m bakom overallen. Här vänder ekipaget och återvänder på andra sidan overallen, till startplatsen 10 m framför overallen. Hunden ska under passagerna befinna sig mellan overallen och föraren. Denna procedur upprepas ännu en gång.

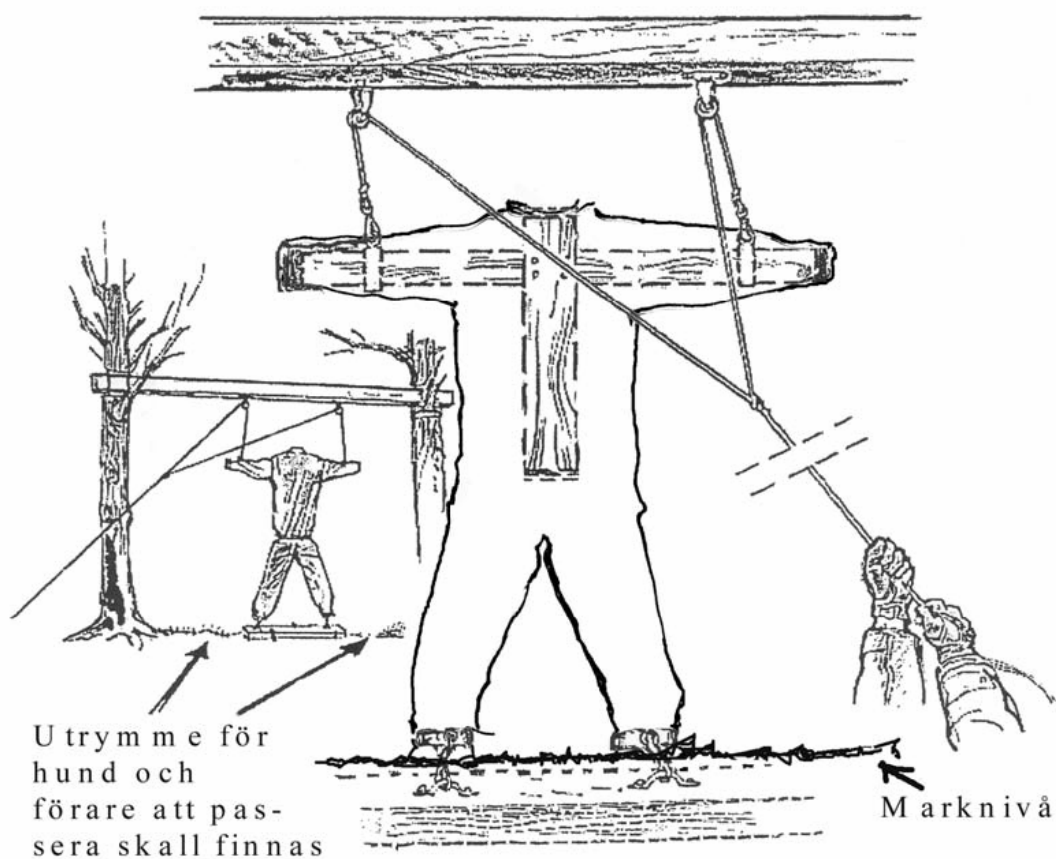

Ljudkänslighet - moment nr 7

Syfte

- Att beskriva hundens reaktioner i samband med överraskande ljud.

Material

”Skramlet” ska bestå av en kätting med en längd av 1 – 1.5 m och två (2) grytlock som förs längs med en 3 meter lång korrugerad plåt. Plåten ska inte ligga direkt mot marken utan vara upphöjt (0,2 – 0,4 meter) för att inte dämpa ljudet, (se bild).

Skramlet ska arrangeras så att hund och förare passerar på höger sida om skramlet på ca 1 till 1,5 meters avstånd från det.

Miljö

Platsen ska väljas så att beskrivaren kan se hunden under hela momentet. Hunden ska utan risk för skador kunna fly eller hoppa undan. Hunden får inte förvarnas genom avvikande anordningar och skramlet ska således inte placeras helt öppet. Vid avreaktion är det viktigt att vägen som ekipaget ska passera på är fri och jämn samt markerad med snitslar vid början och slut, dvs 10 meter före och efter.

Genomförande

Testledaren

Föraren går med hunden på sin vänstra sida i förkortat koppel parallellt med ljudkällan, (som ska hindra hunden att vika av i sidled mot eller från provplatsen). Ljudet ska komma helt oväntat och överraskande. Föraren ska släppa koppel och stanna vänd mot ljudkällan då ljudet startar. Hunden får agera fritt och undersöka var ljudet kom ifrån. Föraren handlar först efter testledarens uppmaningar.

Om hunden stannar och nosar eller går bakom föraren, innan skramlet dras, kallas ekipaget tillbaka till startplatsen och får påbörja sin promenad på nytt.

Figurant

Momentet ska starta då hundens huvud precis passerat plåtens mitt. Ljudet ska pågå c:a 3 sekunder.

Avreaktion/ nyfikenhet

15 sekunder mellan varje intervall.

1. Föraren är passiv.
2. Föraren går halva avståndet.
3. Föraren går fram till ljudkällan.
4. Föraren börjar tala, sätter sig på huk invid ljudkällan och lockar på hunden.
5. Hunden går inte fram.

Kvarstående rädsla/intresse

Vid kontroll av den kvarstående rädslan startar ekipaget på startplatsen 10m från ljudkällan. Hundens ska föras i löst hängande koppel så att den kan vika åt sidan. Hunden ska under passagera befinna sig mellan ljudkällan och föraren. Ekipaget passerar ljudkällan och fortsätter 10 m förbi densamma. Här vänder ekipaget åter till startplatsen på tillsägelse av testledaren. Denna procedur upprepas en gång till.

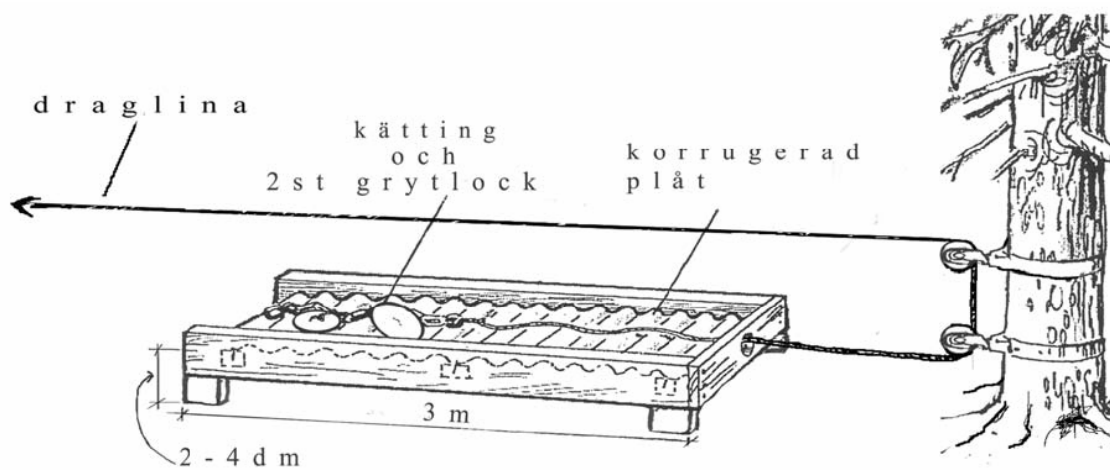

Spöken - moment nr 8

Syfte

- Att beskriva hundens reaktion inför hotfulla rörliga föremål som långsamt närmar sig.

Materiel

Dräkten ska bestå av vitt tyg (ex. bävernylon) som ska kontrastera mot bakgrunden (se miljö).
Dräkten ska sys i tre delar; **kjol**, **överdel** samt **huva**.

Kjolen

Kjolen ska vara av sådan längd att den kan användas av korta och långa figuranter. Kjolens nedre kant ska vila på fotens ovansida. Midjan ska förses med ett resårband som håller den uppe, (*kan rullas upp i midjan beroende på önskad längd*). I fällen längst ned ska en tyngd sys in för att förhindra onödiga retningar i form av fladder. Kjolens bredd i nederkant bör inte överstiga 160 cm i omkrets.

Överdelen

Längden bör vara 50-70 cm, med resår i halslinningen. 15 cm från dess övre kant ska två 20 cm långa kardborreband fästas vertikalt med ett inbördes avstånd av 25 cm.

Huvan

Huvan ska fästas på en keps med rak plastskärm, djup 3 cm ovan näsryggen. I dess främre nedre kant ska två 5 cm långa kardborreband fästas horisontellt. Dessa ska sedan kunna fästas i överdelen.

Två hål ska klippas ut med 3 cm diameter - deras inbördes avstånd ska vara 6 cm cc (*centrum till centrum*). Runt ögonen ska det vara en 0,5 cm bred svart rand. Denna ska ligga i direkt anslutning till ögonhålen.

Munnen ska bestå av ett 9 cm långt och 1 cm brett svart streck placerat 8 cm under ögonens nedre kant.

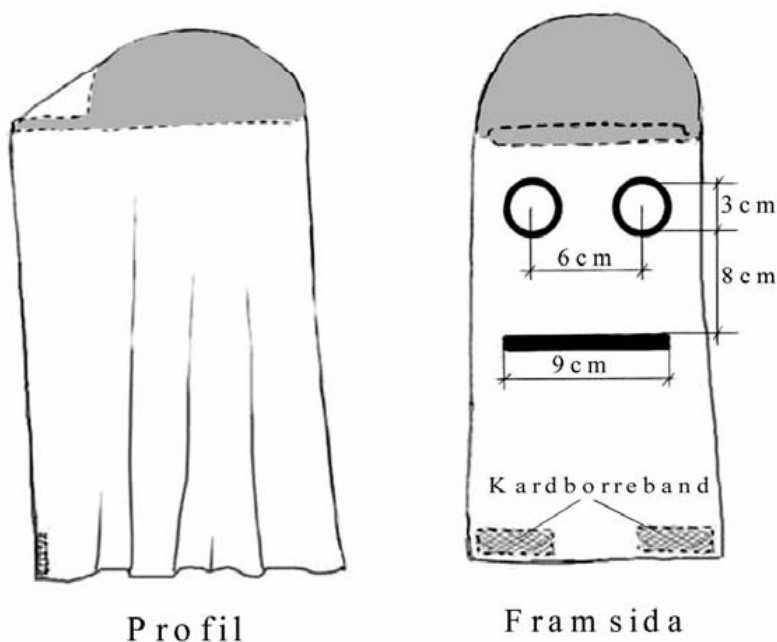

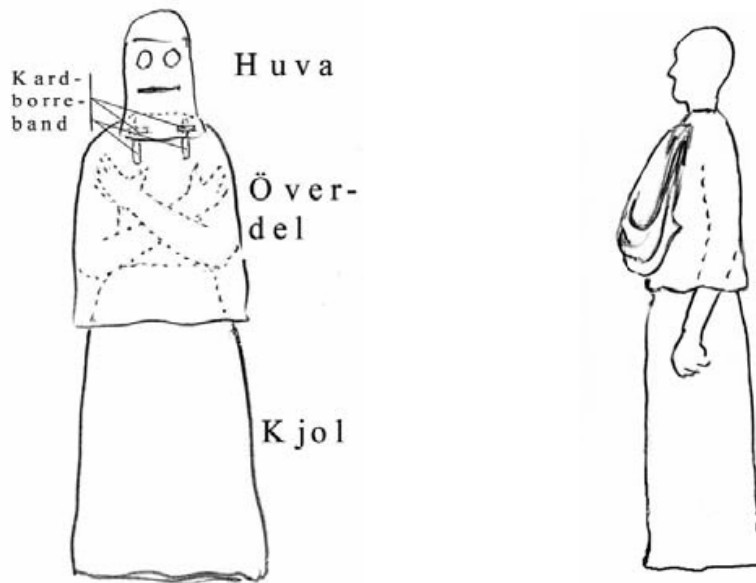

Miljö

Momentet ska förläggas till delvis öppen och plan terräng så att hunden verkligen ser spökerna (kontrasterar mot bakgrunden). Vintertid slås lämpligen snön av grenar. Var noga med att kontrollera vindriktningen så att hunden inte får kontakt med figuranerna före / under provet. Alternativa platser ska finnas. Provet bör inte förläggas till dressyrplaner eller liknande.

Genomförande

Testledaren

anvisar föraren plats och instruerar denne att inte släppa kopplet annat än om hunden väljer att lämna platsen (flyr/avståndsreglerar). Figuranterna startas av testledaren med minsta möjliga signal. Dirigering sker vid starter samt vid avslutande vändning med små signaler. Förflyttningen ska ske växelvis med 3 meters intervall. Hund, förare, beskrivare och publik ska placeras i enlighet med skiss, detta gäller även testledaren.

Figuranter

Figuranterna ska vara på plats i god tid innan momentet startar. Figuranterna markerar upp stopplatser isamråd med testledaren. Figuranterna ska i utgångsläge stå vända mot varandra med ögonkontakt för att säkerställa samtidig start på testledarens signal. Starten sker med en fördröjning på 3-5 sekunder. Figuranterna blir synliga och testledaren avgör vem som ska påbörja förflyttningen. Figurantens förflyttning ska ske sakta och stereotyp utan häftiga rörelser. Stopp ska ske på de i förväg uppmärkta platserna (ca 3 meter mellan stoppen), starter sker på testledarens signal. Figuranterna ska vända på tecken av testledaren. Figuranten sänker sina händer i samband med att den vänder sig om, (ger hunden möjlighet att ta kontakt).

Nyfikenhet/Avreaktion

Vid nyfikenhet/avreaktion står figuranten absolut stilla. Föraren handlar först efter uppmaning av testledaren enligt följande;

Nyfikenhet och kontakt

1. Föraren släpper kopplet alternativt kopplar loss i de fall hunden står i förarens omedelbara närhet och står sedan passiv. Hunden väljer i regel själv vilket av spökena den vill börja undersöka.
2. Föraren går halva sträckan (2 m) mot det av hunden valda spöket. I de fall hunden inte visat intresse eller valt ut ett av spökena, går föraren 2 m rakt fram mitt emellan dessa.
3. Föraren går fram till spöket och ställer sig ansikte mot ansikte ("kram-avstånd").
4. Föraren och spöket pratar med varandra. Föraren får locka på hunden.
5. Föraren drar av spöket huvudbonaden genom att dra den framåt och låta den bli hängande (se bild) under fortsatt samtal. Figuranten förhåller sig passiv mot hunden. Om hunden hälsar besvarar figuranten kort.
6. Figuranten bjuder hunden kontakt under 15 sekunder i stående ställning.

När hunden hälsat på första spöket genomförs avreaktion på nästa spöke enligt punkt 4,5 och 6. I de fall figuranten inte får kontakt med hunden demaskeras spökena helt och förare, hund och figuranter tar en kort promenad tillsammans.

Beakta att figuranten alltid ska behålla upprätt ställning!

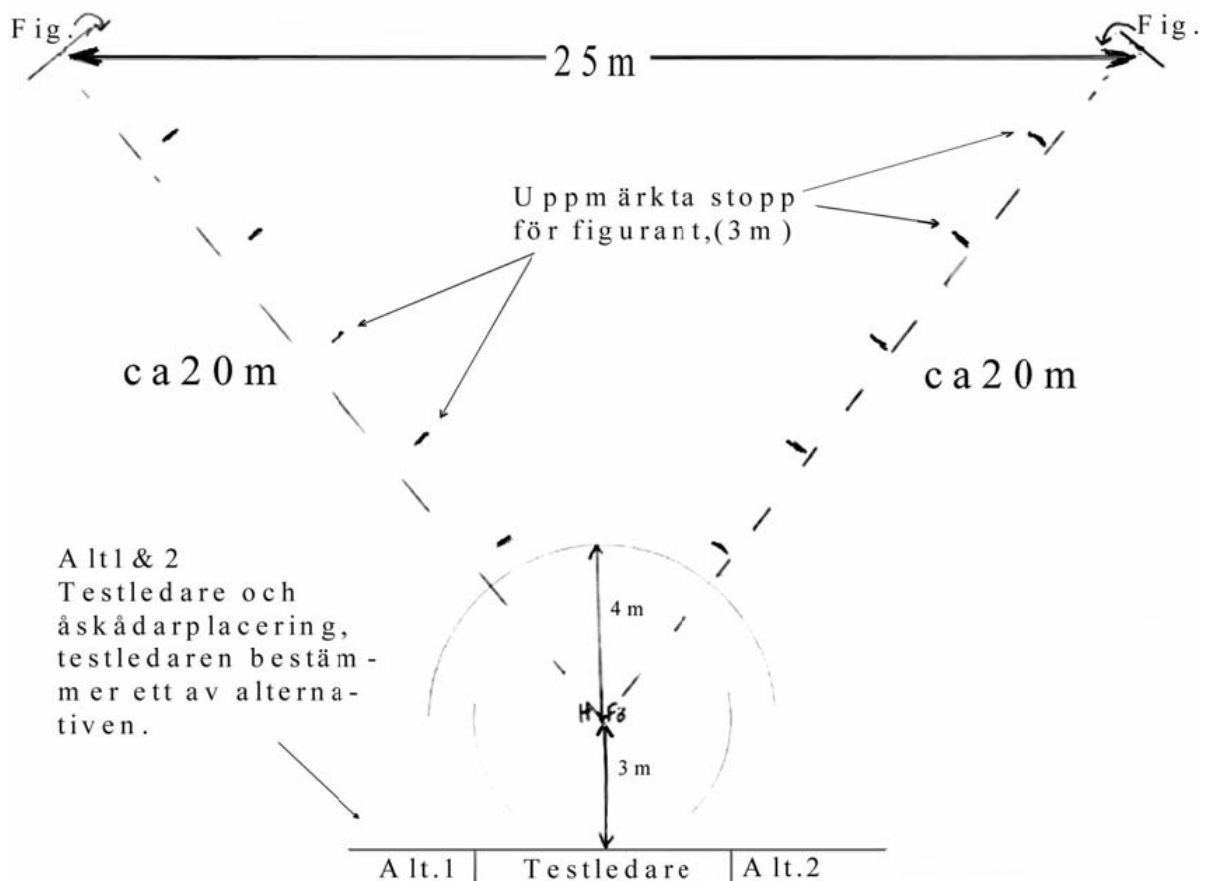

Lek 2 - moment nr 9

Syfte

- Att beskriva om hundens reaktioner, i samband med en ny föremålslek, har förändrats sedan **Lek 1**.

Material

Lekföremål = starkt föremål, ca 50 cm långt och ca 5 cm tjock. Föremålet ska ha 2 knutar en i vardera änden. Ett likadant föremål ska finnas för att, vid behov, användas som avledningsföremål.

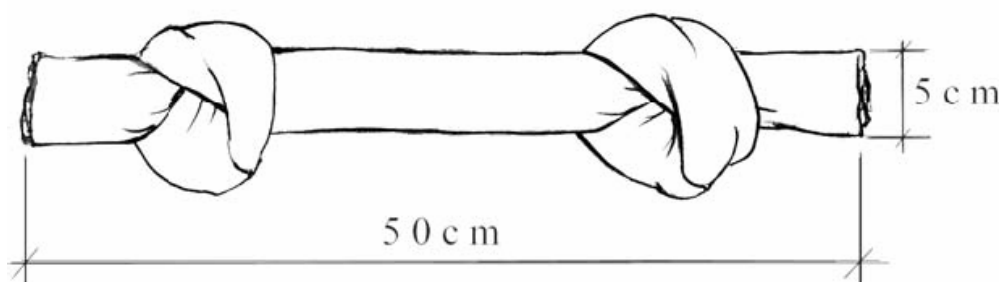

Genomförande

Hund och förare går till anvisad plats, ca 10 m från åskådargruppen. Därefter kopplas hunden lös, vilket den ska vara under hela momentet. Förare och testledare bör stå ca 4 m från varandra.

Lek och gripande

1. Testledaren instruerar föraren att skapa intresse för föremålet genom att svepa det med korta knyckiga rörelser mot marken 2 gånger.
2. Föraren kastar föremålet till testledaren, som kastar tillbaka det till föraren som åter kastar föremålet tillbaka till testledaren.
3. Därefter kastar testledaren snabbt föremålet ca 10 m ifrån sig.
4. Om hunden griper föremålet instrueras föraren att vända sig om och springa några steg från hunden samtidigt som han/hon lockar på hunden.
5. Kan inte hunden förmås att komma med föremålet, tar testledaren avledningsföremålet och låter föraren intressera hunden för detta, *avledning*.
6. Föraren påbörjar en dragkamp/lek med hunden inför nästa moment

Skott – moment 10

Syfte

- Att beskriva hundens reaktion i samband med skottlossning. Hunden prövas såväl i aktivitet (lek) som i passivitet. Det är föraren som ges tillfälle att leka med hunden.

Material

Startrevolver 9 mm och hörselskydd, lekföremål eller alternativt föremål.

Miljö

Sker i anslutning till Lek 2. Försök undvika eko-effekter från närstående byggnader eller dylikt. Hänsyn ska tas till vindriktningen.

Genomförande

Aktivitet

Föraren aktiverar den löskopplade hunden med lekföremål eller av föraren valt föremål. Lyckas inte detta ska hunden aktiveras på annat sätt t ex att föraren och hunden springer i en cirkel. Aktiviteten, bör pågå ca 10 sekunder innan första skottet avlossas. Efter ytterligare 10 sekunder avlossas ett skott till. Därefter ska hunden även prövas under passivitet.

Passivitet

Föraren håller hunden i långt koppel utan att påverka med kommandon. Två skott med 10 sekunders intervall avlossas.

Avslutning

Avslutningsvis aktiveras hunden åter genom lek, dock utan skottlossning.

Anmärkning

Kan hunden inte förmås till någon form av aktivitet prövas den med samtliga (4) skott under passivitet.

Testledaren

Testledaren placerar sig med synkontakt till föraren och skytt. Testledaren informerar figurant om signal för skott och avbrytande. Hunden bör leka ca 10 sekunder innan första skottet avlossas. Ca 10 sekunders tidsintervall ska förflyta mellan de övriga skotten. Antalet skott som avlossas ska vara 2 st under aktivitet (lek) och 2 under passivitet.

Efter de två första skotten i aktivitet, instruerar testledaren föraren att koppla hunden, ta föremålet och stoppa det innan för jackan/tröjan. Föremålet ska vara helt dolt för hunden. Därefter går föraren halvvägs till testledaren och sedan tillbaka där den förhåller sig neutral.

Figurant (skytten)

Skytten står dold ca 20 m från förare och hund. Vinden får inte distrahera hunden. Skytten kommer överens med testledaren om signaler för skott och avbrytande.

